

「お部屋に」  
恐竜をかざろう

# ジオラマセットの作りかた

【使う道具】●はさみ、またはカッター ●のり ●両面テープ

**注意** はさみやカッターを使う時は、手を切らないように注意してください。  
※A4サイズでプリントしてください。



## はじめに

- ① はいけい じめん くさ いけ いわ スタンド をきりとり線にそって、切りとります。
- ② 切ったパーツの「たにおり」「やまおり」をおります。

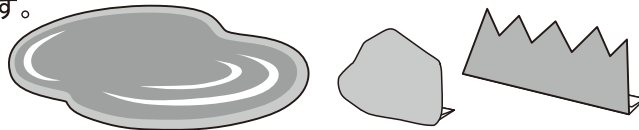
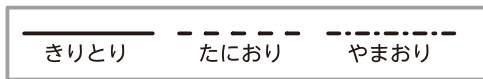

## 組み立てかた

### はいけい と じめん

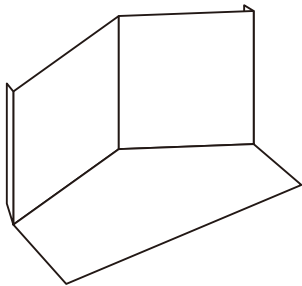

① はいけいの「のりしろ」に合わせて  
となりの角をのりで貼ます。

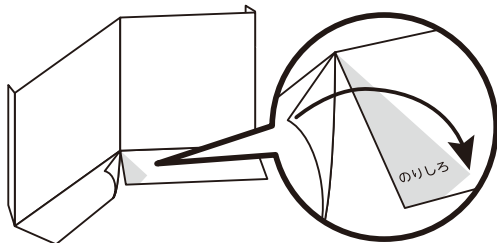

② はいけいとじめんをのりで貼ます。

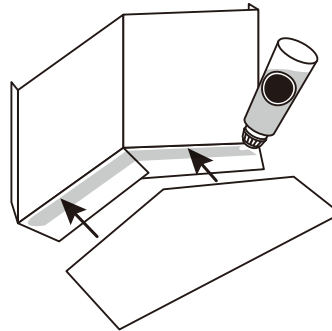

### スタンド

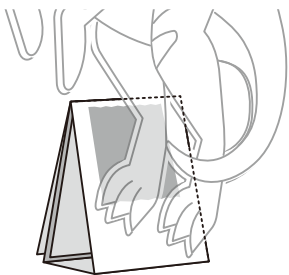

① 「うちがわ」の文字が内側に  
くるように折ります。

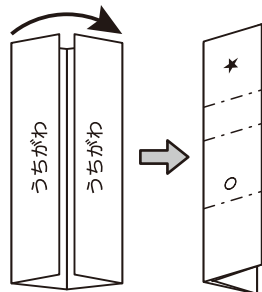

② やまおり線にそって折り、  
★印のついた面を反対側に差し込みます。

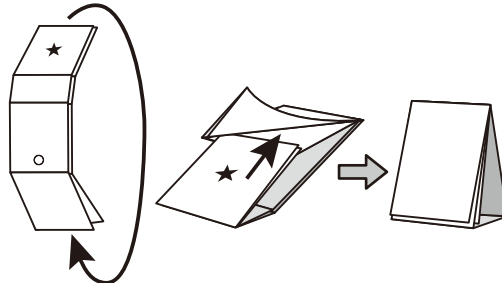

③ ○印のついた面に両面テープを貼り、  
オーナメントプレートを貼ります。

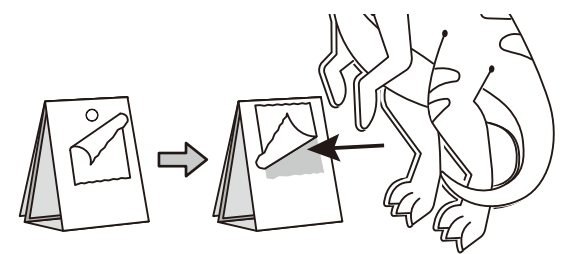

「お部屋に」  
恐竜をかざろう

「お部屋に」  
恐竜をかざろう

すきな  
ところに  
ならべてみよう!

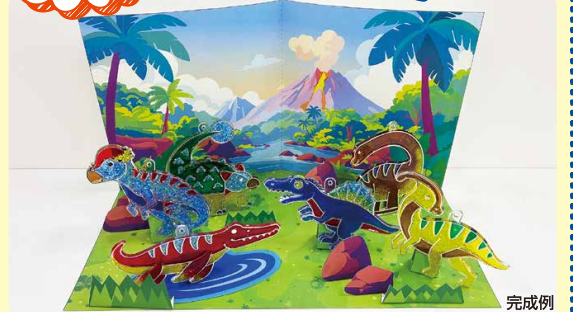

完成例

こんな  
楽しみ方も  
写真をとってみよう!



10cmくらい離して、ジオラマの  
外が画面に入らないようにうつす  
約10cm  
※撮影機材によって位置は調整してください

パッケージみたいな写真がとれるよ



はいけい

のりしろ

- きりとり
- - - - たにおり
- · · · · やまおり

じめん

- きりとり
- - - たにおり
- · - · - やまおり

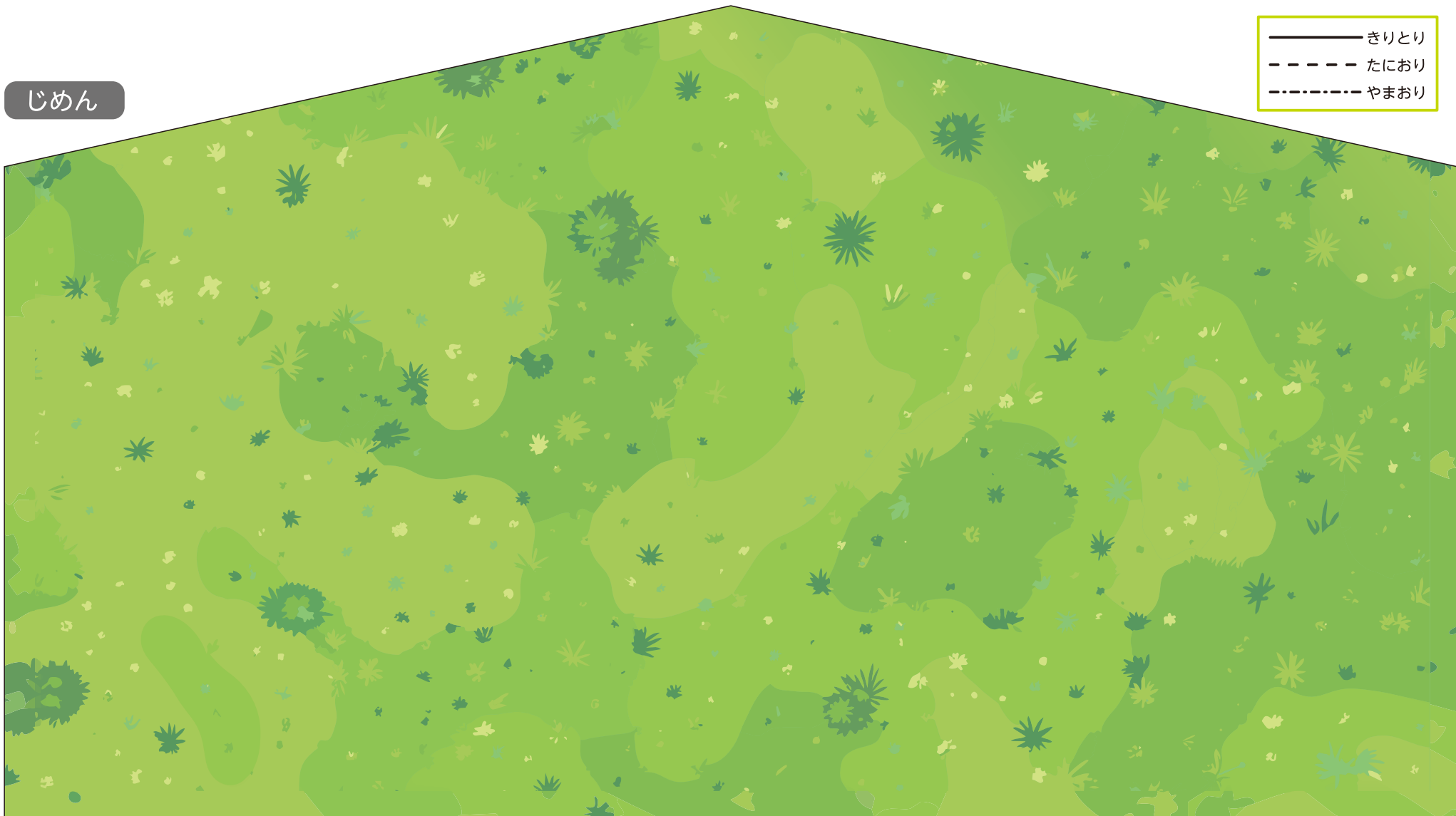

くさ

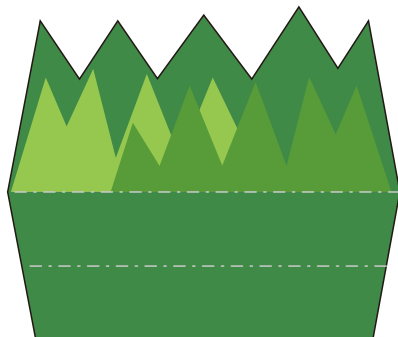
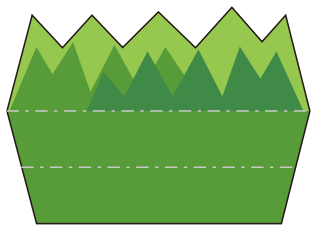

いけ

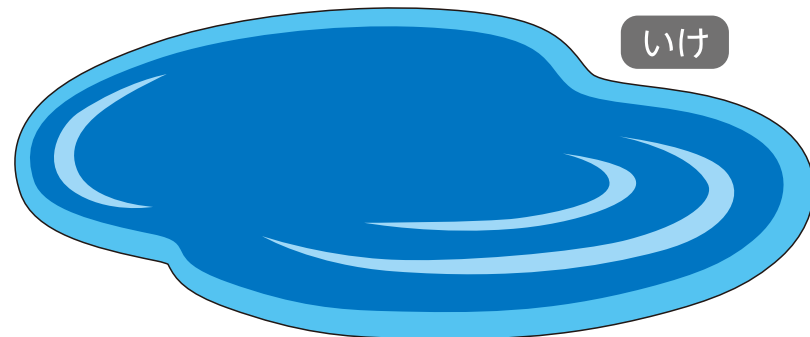

いわ

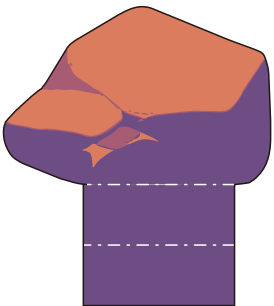
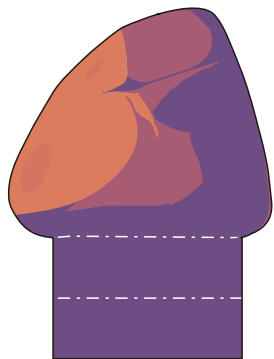
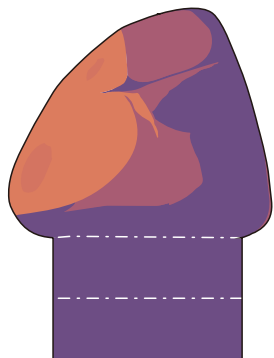
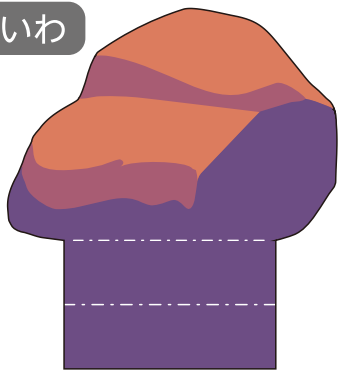

スタンド

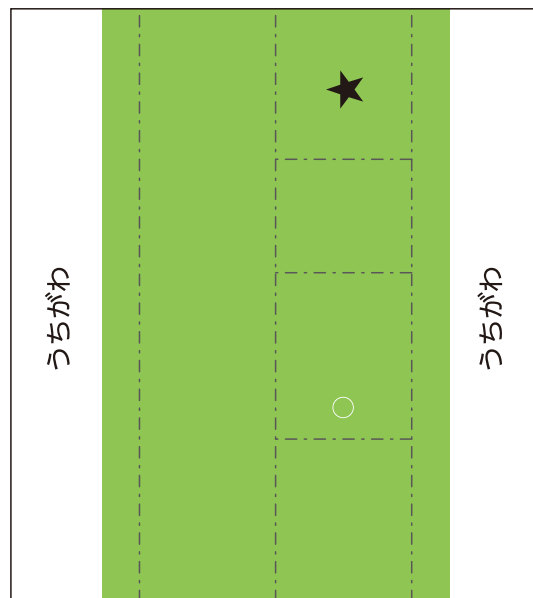
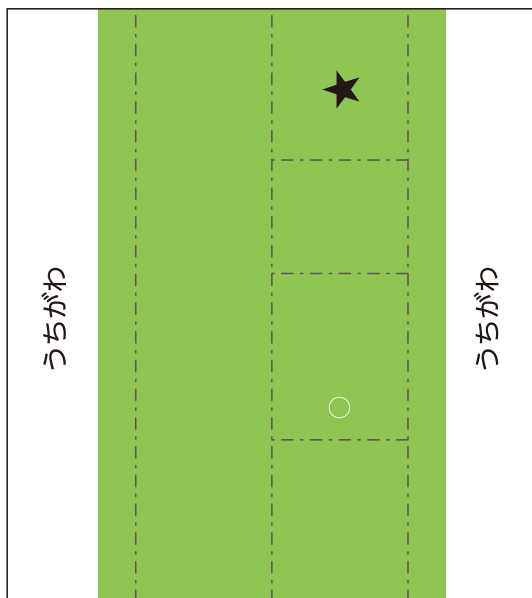
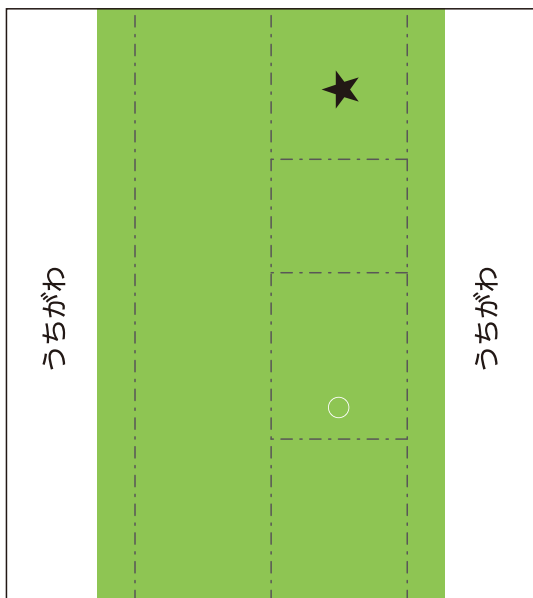
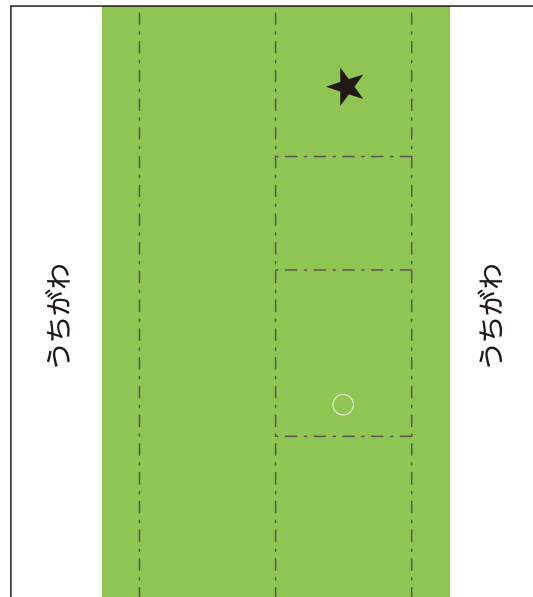
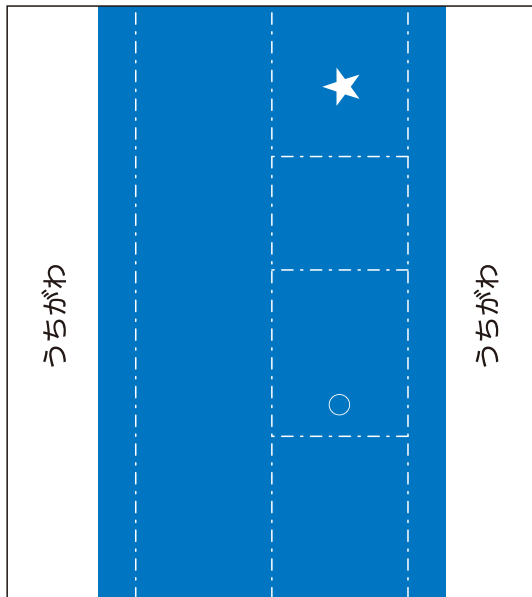
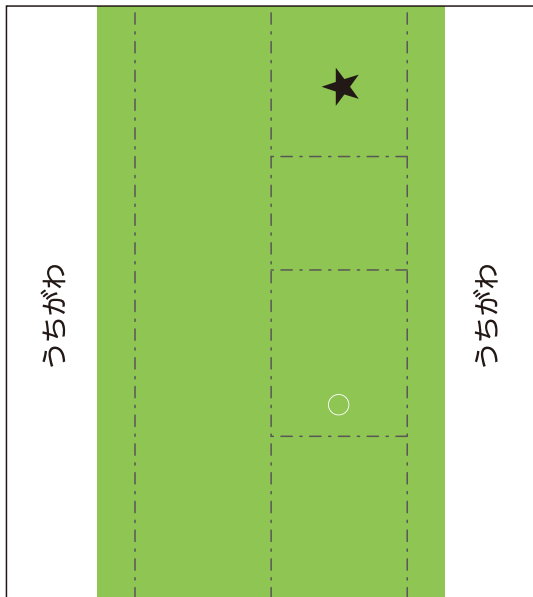

— きりとり  
 - - たにおり  
 - - - - やまおり